

KENWEI

**Монитор видеодомофона
7" TFT сенсорные кнопки**

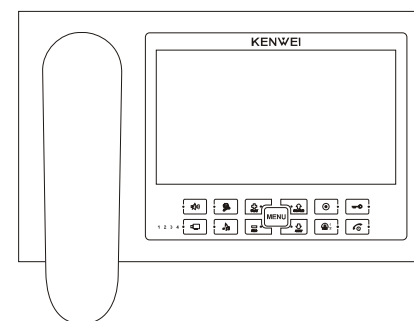

- S700C
- S700C-W32
- S700C-W64
- S700C-W200

Top Way Intelligent Science & Technology Co., Ltd
www.kenwei.com

CE FC RoHS R&TTE RoHS
ISO9001 ISO14000 OHSAS18001

ВНИМАНИЕ: ПЕРЕД НАЧАЛОМ ЭКСПЛУАТАЦИИ ПРИБОРА ОБЯЗАТЕЛЬНО ПРОЧИТАЙТЕ НАСТОЯЩЕЕ РУКОВОДСТВО И СОБЛЮДАЙТЕ ВСЕ ПРЕДУПРЕЖДЕНИЯ И ИНСТРУКЦИИ, ЗАФИКСИРОВАННЫЕ В ЭТОМ РУКОВОДСТВЕ И НА УСТРОЙСТВЕ.

1. **Прочтите инструкцию** - Необходимо прочитать инструкцию по эксплуатации, прежде чем ввести аппарат в эксплуатацию.
 2. **Сохраните инструкцию** - Необходимо сохранить инструкцию по эксплуатации для использования в будущем.
 3. **Обращайте внимание на предупреждения** - Необходимо соблюдать все предупреждения, указанные на оборудовании и в инструкции по эксплуатации.
 4. **Соблюдайте инструкции** - Необходимо выполнять все рекомендации по установке и эксплуатации.
 5. **Система вентиляции** - Гнезда и отверстия в корпусе предназначены для вентиляции и предотвращения системы от перегрева.
 6. **Источник питания** - Этот прибор приводится в действие только от источника питания с соответствующей фабричной маркировкой.
 7. **Заземление** - этот прибор оборудован поляризованной вилкой переменного тока.
 8. **Защита сетевого шнура** - Проложите сетевой шнур таким образом, чтобы по нему не ходили и его не пережимали предметы, расположенные рядом с ним или на нем; особое внимание обращайте на шнур в вилках, электрические розетки и место выхода шнура из оборудования.
 9. **Перегрузка** - Не перегружайте розетки и удлинители, так как перегрузка может привести к возгоранию или поражению током.
 10. **Поломка требующая ремонта** - Отключите вилку данного устройства от розетки и обратитесь по вопросам ремонта к квалифицированному обслуживающему персоналу в случае:
 - a) повреждения шнура или вилки;
 - b) попадания внутрь жидкости или предметов;
 - v) попадания устройства под дождь или воду;
 - г) если оборудование уронили или повредили;
 - д) если в работе устройства замечены сбои.
 11. **Жидкости и ионизирующие вещества** - Не используйте этот прибор вблизи воды, например, рядом с ванной, кухонной раковиной, или раковиной для стирки, в помещении с высокой влажностью или рядом с бассейном и озером. Избегайте попадания ионизирующих веществ внутрь прибора через гнезда, так как это может привести к высокому напряжению, замыканию деталей, и в результате к пожару или поражению током. Не проливайте жидкие вещества на прибор.
 12. **Дополнительное оборудование** - Не размещайте этот прибор на неустойчивой поверхности, подставке, иггитиве или столе. Данное устройство может упасть, в результате чего человек может быть травмирован, а также аппарату будет нанесен ущерб.
- Примечание:** Не размещайте данный прибор на ошервонной поверхности или поверхности, из полимерного материала под древесину, так как данные поверхности можно легко повредить.
13. **Ремонт** - Не пытайтесь чинить прибор самостоятельно, во избежание несчастных случаев, поражения током высокого напряжения при открытии или снятии задней панели. Обращайтесь по любым вопросам ремонта к квалифицированному обслуживающему персоналу.
 15. **Проверка на пригодность** - После окончания ремонта прибора, попросите технического специалиста провести проверку прибора на пригодность, чтобы определить, что прибор находится в должном исправном состоянии.
 16. **Линии электропередач** - Нельзя размещать систему рядом с линиями электропередач или в местах, где возможно проседание линии электропередач.
 17. **Крепление** - Не используйте крепления, рекомендуемые производителем прибора, так как это может привести к несчастным случаям.
 18. **Защита наружного кабеля** - Все наружные соединения должны быть защищены от влаги. Внутренний нагрев может вызвать образование влаги или конденсата внутри крышки блока и влиять на его работу.
 19. **Система электроснабжения** - В качестве дополнительной защиты данного прибора перед грозой или в случае, если прибор не закреплен должным образом, или не используется длительный период времени, следует вынуть вилку из розетки и отключить прибор от антены или кабельной системы. Благодаря этому прибор не будет поврежден. Убедитесь, что прибор заземлен должным образом, как указано выше.
- Примечание:** Цель этого напоминания - обратить внимание технического специалиста на проведение заземления должным образом, а также уточнить, что кабель заземления должен соединяться как можно ближе к месту подключения.

Мы благодарим Вас за покупку нашей системы. Перед установкой внимательно ознакомьтесь с инструкцией. Если у вас возникли какие-либо вопросы, свяжитесь с продавцом.

Общие характеристики:

- Просмотр и удаленное открытие двери
- Различные мелодии звонка
- 16:9 экран для расширенного просмотра
- Возможность настройки цветности, яркости и т.п.
- Функция «не беспокоить» (беззвучный режим)
- Сохранение цветных или ч/б изображений (опционально)
- Возможность сохранения цветных изображений на карту памяти (SD до 2 ГБ) (опционально)
- Сенсорные кнопки
- Возможность подключения двух дополнительных видеокамер
- Односторонний выход видео и аудио
- Соединительные терминалы внешней камеры и камер видеонаблюдения защищены от близких разрядов молнии



Предупреждение: Во избежание поражения электрическим током, не разбирайте корпус. В случае необходимости обратитесь к квалифицированному обслуживающему персоналу.



Предупреждение: Необходимо соблюдать действия и принципы, описанные в данном руководстве.

Примечание

* KENWEI оставляет за собой право на внесение изменений в комплектацию продукции и конфигурацию данного устройства.

Характеристики и части

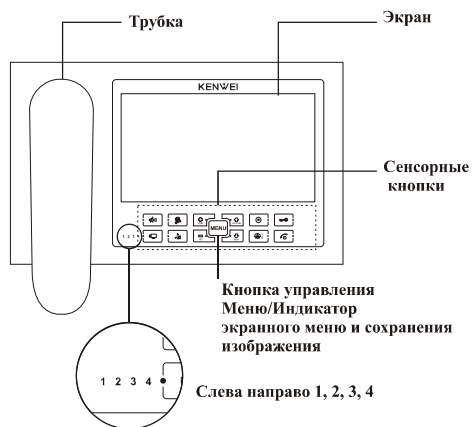

Сенсорные кнопки

Слева направо верхний ряд

- Индикатор «Не беспокоить»/Настройка громкости
- Индикатор настройки / Настройка
- Воспроизведение
- Подтвердить/время
- Индикатор интерком /Интерком
- Индикатор открытия /Открытие

Слева направо нижний ряд

- Индикатор просмотра камеры видеонаблюдения /Просмотр камеры видеонаблюдения
- Индикатор выбора мелодии звонка/Выбор мелодии звонка
- Запись
- Отсутствие
- Индикатор Камера 1/ Камера 2/ Кнопка просмотра
- Выход/ Питание/Индикатор питания

Кнопка управления Меню/Индикатор экранного меню и сохранения изображения

Слева направо 1, 2, 3, 4

Примечание

Нажимайте кнопку в центре, как показано на рисунке справа

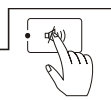

Характеристики и части

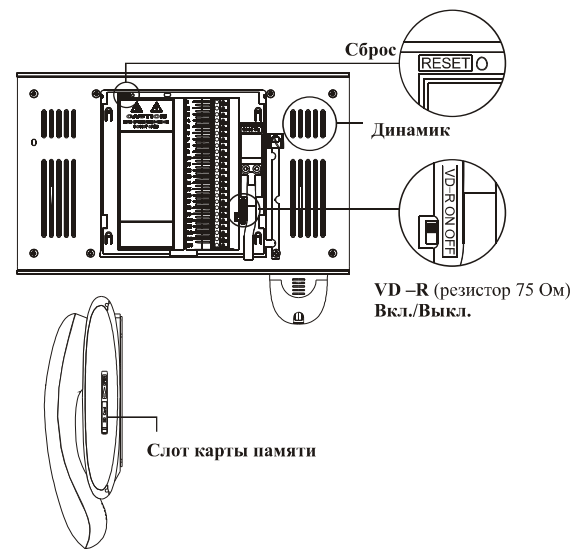

Динамик

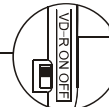

VD-R (резистор 75 Ом)
Вкл./Выкл.

Слот карты памяти

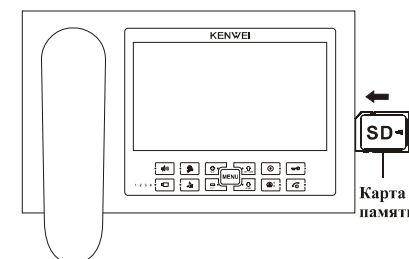

Устанавливайте карту памяти как показано на рисунке. Для того чтобы вставить или вытащить карту, нужно нажать на нее.

Руководство по эксплуатации

1. Включение/выключение

Включение

При включении устройство автоматически переходит в режим ожидания, индикатор питания включен (горит красным). Если устройство выключено нажмите кнопку «» (рис.1), прозвучит звук «ди» и устройство войдет в режим ожидания, индикатор питания включится





Рис.1

Выключение

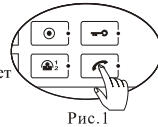

В режиме ожидания нажмите и удерживайте кнопку «» (рис.1), прозвучит звук «ди», индикатор питания выключится, устройство выключено.

2. Напоминание о звонке

При вызове с внешней видеопанели, на мониторе автоматически появится изображение, индикаторы включатся (Камера 1 горит красным, Камера 2 горит зеленым). С левой стороны кнопки отобразится соответствующий номер двери.

3. Разговор/ прекращение разговора

Разговор при вызове с внешней видеопанели

Снимите трубку, устройство перейдет в режим разговора. Нажмите «» (рис.1) чтобы прекратить звонок, повесьте трубку. Если звонок поступил в то время когда трубка была снята, нажмите «» (рис.1), либо повесьте и снимите трубку.

Просмотр и разговор

В режиме просмотра нажмите «» (рис.1), чтобы перейти в режим разговора. Для того, чтобы поговорить с внешней камерой, изображение с которой отображено на мониторе, снимите трубку.

Переход из ждущего режима в режим разговора (только для разговора с внутреннего монитора с камерой 1)



В ждущем режиме снимите трубку и нажмите «» (рис.1), для разговора с камерой 1.

Прекращение разговора

Во время разговора нажмите кнопку «» (рис.1), чтобы прекратить разговор и вернуться в ждущий режим. Устройство автоматически переходит в ждущий режим через 90 сек.

4. Открытие двери

Во время разговора нажмите «» (рис.2), чтобы открыть дверь. Данная функция недоступна в режиме просмотра (должен быть установлен электрический замок).

Во время разговора нажмите «» (рис.2) система в режиме открытия двери в течение 3-х секунд, удерживайте кнопку «» (рис.2), система будет в режиме открытия в течение 8-ми секунд.





Рис. 2

5. Просмотр камера 1/камера 2/ выход

Если монитор в режиме ожидания, нажмите кнопку «» (рис. 3), появится изображение камеры 1 и загорится индикатор. (В режиме просмотра вы не можете говорить с посетителем и открыть замок)

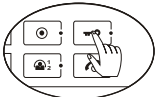
Если монитор в режиме просмотра камеры 1, нажмите кнопку «» (рис.3), появится изображение камеры 2 и загорится индикатор.





Рис. 3

6. Просмотр камеры CCTV

В ждущем режиме ожидания нажмите кнопку «» (рис.4), чтобы просмотреть камеру видеонаблюдения 1, загорится соответствующий индикатор. В режиме просмотра камеры видеонаблюдения 1 нажмите кнопку «» (рис.4), чтобы просмотреть камеру видеонаблюдения 2, загорится соответствующий индикатор.

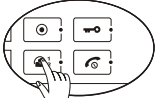
В режиме просмотра нажмите кнопку «» (рис.1), чтобы вернуться в ждущий режим. Либо устройство вернется в режим ожидания автоматически через 90 секунд.



Рис. 4

7. Выбор звонка



В режиме ожидания нажмите кнопку «» (рис.5), чтобы прослушать текущую мелодию звонка. Каждый раз при нажатии кнопки «» (рис.5) мелодия меняется. Нажмите кнопку «» (рис.1), чтобы сохранить мелодию, либо мелодия автоматически сохранится через 30 сек. (мелодия выбирается для вызова с камеры 1, следующая за ней автоматически присваивается для вызова с камеры 2).



Рис. 5

8. Регулировка громкости звонка

В режиме выбора звонка нажмите кнопку «🔊» (рис.6), чтобы отрегулировать громкость.

9. Регулировка громкости звука кнопок

В ждущем режиме нажмите кнопку «🔊» (рис.6), чтобы отрегулировать громкость кнопок.

10. Функция «не беспокоить»

В ждущем режиме нажмите кнопку «🔇» (рис.6) и удерживайте около 2-х сек., прозвучит звук «ди», устройство войдет в режим «не беспокоить», загорится соответствующий индикатор. При вызове с внешней камеры, появится только изображение, звонок не прозвучит.

В ждущем режиме при включенной функции «не беспокоить», нажмите кнопку «🔇» (рис.6), индикатор выключится, прозвучит звук «ди-ди», устройство выйдет из режима «не беспокоить».

11. Интерком (система внутренней связи, применима только для нескольких внутренних мониторов)

Если подключены два монитора, то в ждущем режиме на мониторе А нажмите кнопку «👤» (рис.7), загорится соответствующий индикатор, затем нажмите кнопку «📞» (рис.1), чтобы вызвать монитор В.

Если подключено более 2-х мониторов, то для того чтобы с монитора А вызвать монитор В, нажмите на мониторе А кнопку «👤» (рис.7). При этом количество нажатий должно совпадать с порядковым номером монитора В в системе. Номер монитора отображается с левой стороны кнопки «👤» (рис.7).

Например: Если вы хотите вызвать монитор под номером три, то нажимайте кнопку «👤» (рис.7), до тех пор, пока не увидите цифру 3 с левой стороны кнопки, затем, нажмите кнопку «📞» (рис.1).

При вызове с монитора А монитор В, только на мониторе В можно поднять трубку, чтобы начать разговор. На мониторе В отобразится номер комнаты, который предписан монитору А. Во время разговора горит индикатор разговора. Изображения нет. Во время разговора на обоих мониторах можно нажать «📞» (рис.1), чтобы прекратить разговор.



Рис.6



Рис.7



Рис.1

12. Переадресация звонка с внешней камеры (применимо при подключении более одного монитора)

При вызове с внешней камеры, нажмите кнопку «📞» (рис.1), чтобы принять звонок. Если необходимо переадресовать звонок, выполните шаги, описанные в пункте Интерком. При успешном выполнении переадресации на нужном мониторе прозвучит сигнал вызова, все остальные мониторы будут в режиме «занято».

13. Идентификация номера монитора

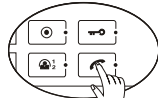
В режиме ожидания нажмите кнопку «👤» (рис.7) пока не загорится соответствующий индикатор, затем отпустите кнопку, чтобы проверить номер монитора. Горит индикатор с номером, номер соответствует номеру монитора. Если номер монитора настроен неправильно, прозвучит звук «ду», номер не отображается.

14. Настройка режима отсутствия (применимо только при наличии памяти снимков)

В режиме ожидания нажмите кнопку «📷» (рис.8), чтобы включить управление режимом отсутствия, загорится индикатор отсутствия.

Управление режимом отсутствия по умолчанию закрыто, если устройство включить.

В режиме отсутствия, устройство автоматически записывает изображение, если на вызов не ответили в течение 10-ти секунд. Если на вызов ответили через 7 сек. устройство не запишет изображение.

15. Выход из режима отсутствия

В режиме ожидания нажмите кнопку «📷» (рис.8), чтобы выключить режим отсутствия, индикатор отключится.

При вызове с внешней камеры устройство не будет автоматически записывать изображение.

16. Режим занято (применимо при подключении более одного монитора)

Если один из мониторов в режиме разговора, все остальные мониторы в режиме занято.

Если два монитора в режиме интерком все остальные мониторы в режиме занято. Мониторы вернуться в режим ожидания, когда разговор завершен.

Примечание. В режиме занято доступны только следующие функции: выбор мелодии звонка, настройка громкости, просмотр камеры видеонаблюдения.



Рис.1



Рис.7

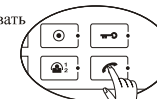

Рис.8

17. Напоминание о звонке

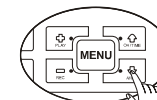

В режиме ожидания, в режиме просмотра и в режиме интерком при вызове с внешней камеры, и на мониторе и на внешней камере прозвучит сигнал вызова. Если во время разговора монитора с камерой 1, поступает вызов с камеры 2, то прозвучит сигнал «ди- ди- ди» на мониторе.

18. Оповещение о конфликте номеров мониторов (применимо при подключении более одного монитора)

Если у монитора А такой же номер как у монитора В, то прозвучит звук «ди» с интервалом. Номер необходимо настроить корректно.

19. Оповещение при проблемах связи (применимо при подключении более одного монитора)

Если на одном из мониторов расширения, каждые 3 секунды звучит сигнал, то это означает, что имеется проблема соединения с главным монитором. Проверьте цепь соединения, убедитесь, что главный монитор выключен. Проблема решена, если после выполненных действий звуковой сигнал прекратился, и внутренний монитор соединяется с главным монитором.

После устранения проблемы, нажмите кнопку «» (рис.3) или кнопку «» (рис.1), чтобы соединить монитор с внешней камерой и остановить оповещение.

20. Кнопка навигации

В режиме просмотра и разговора кнопка навигации по умолчанию управляет экранным меню. Нажмите кнопку «**MENU**» (рис. 9), чтобы переключить функцию экранного меню и сохранения изображений.

Если кнопка в режиме экранного меню, индикатор горит зеленым. Если кнопка в режиме сохранения изображений, индикатор горит красным.

21. Оповещение (в случае, если трубка не повешена)

В режиме ожидания, если трубка более 10 секунд не на рычаге, то по очереди начинают мигать индикаторы питания и разговора. Индикаторы погаснут только после того, как трубка будет повешена.

22. Функция расширения (опционально)

При вызове с внешней камеры контакт реле «К», замыкается в течение 3-х секунд.



Рис.3



Рис.1

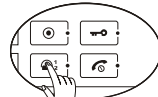

Рис.9

Специальные функции

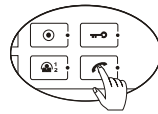
Если система работает без нареканий, пожалуйста, не перенастраивайте номера мониторов, иначе, это может привести к сбою в работе.

1. Если после подключения всех устройств система работает некорректно, необходимо инициализировать номера мониторов.

а. Выключите устройство, нажмите и удерживайте кнопку «**MENU**» (рис. 9), включите устройство.

Прозвучит звук «ди», индикатор меню мигнет три раза, монитор издаст звук «ду».

б. Инициализация одной кнопкой

В режиме ожидания нажмите и удерживайте кнопку «**MENU**» (рис. 9), устройство издаст звук «ди» (около 7 секунд), отпустите кнопку, индикатор меню мигнет три раза монитор издаст звук «ду» (если вы отпустит кнопку, в то время как монитор издаст звук «ди-ди» инициализация не удастся).

с. Сброс

В режиме ожидания нажмите кнопку «**RESET**» и удерживайте в течении 2-х секунд индикатор меню мигнет три раза, монитор издаст звук «ду», операция завершена успешно.



Рис.9

2. Автоматическая установка номера монитора



а. Для систем состоящих из 1 или 2 мониторов, для завершения инициализации монитора необходимо выполнить вызов с внешней камеры. Номер монитора установится автоматически.



б. Если система состоит из большого количества мониторов. Соедините последовательно мониторы, затем подключите к питанию главный монитор и вспомогательный монитор А (монитор, которому вы хотите присвоить номер 2), сделайте вызов с внешней камеры. Затем подключите вспомогательный монитор В (№3, сделайте вызов с внешней камеры). Аналогично со всеми оставшимися мониторами. Установка завершена.

3. Настройка номера монитора вручную

Если после автоматической настройки номера монитора, вы хотите изменить номер, выполните следующие действия:



- a. Нажмите и удерживайте кнопку «  » до звука «ди», загорится индикатор настройки и индикатор номера. Если номер монитора не был установлен ранее, индикатор номера не загорится.
- b. Нажмите «  » и «  », чтобы выбрать номер монитора, загорится соответствующий индикатор.
- c. После настройки нажмите « **MENU** », чтобы сохранить изменения и выйти из меню.

Примечание. В режиме настройки при каждом нажатии «  » и «  », у вас есть 4 секунды, чтобы выполнить следующий шаг; если же вы не успели, то индикатор отключится и устройство вернется в режим ожидания.

Сохранение черно-белых изображений

Устройство с возможностью сохранения черно-белых изображений имеет следующие функции:

1. Запись

Максимально можно записать 64 изображения с указанием времени.

2. Воспроизведение

Записанные изображения можно просмотреть в режиме просмотра или разговора.

3. Автовыключение

В режиме воспроизведения, если вы не выполняете действий кнопками, устройство выйдет из данного режима через 10 секунд

4. Отображение времени и его редактирование

При работе с функцией сохранения изображений, вы можете видеть и редактировать время (в режиме обычного просмотра время не отображается)

5. Управление функцией отсутствия

В режиме отсутствия, устройство автоматически сохраняет изображение при каждом вызове с внешней камеры.

Функция сохранения черно-белых изображений

- a. В режиме отсутствия, устройство автоматически сохраняет изображение при каждом вызове с внешней камеры. В режиме просмотра нажмите « **MENU** », чтобы включить режим сохранения изображений, затем нажмите «  » для воспроизведения записанных изображений.

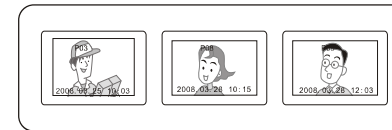

- b. В режиме просмотра нажмите « **MENU** », чтобы включить режим сохранения изображений, затем нажмите «  » для записи изображений со временем записи, максимально 32 или 64 изображений. Функция перезаписи. Устройство записывает изображения поверх старых при достижении количества 32 или 64.

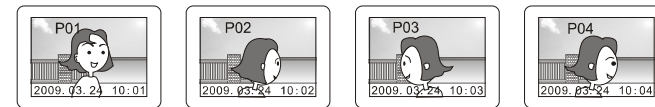

- c. В режиме просмотра нажмите « **MENU** », чтобы включить режим сохранения изображений, затем нажмите «  », чтобы выбрать нужное время или дату для редактирования, затем нажмите «  », чтобы редактировать выбранный пункт. Нажмите «  », чтобы выйти из режима.

Примечание. Все записанные изображения и время не сохраняются в случае отключения питания.

Инструкции и операции для сохранения цветных изображений

1. Сохранение цветных изображений

Устройство оснащено функцией записи и воспроизведения цветных изображений. Записанные изображения и время сохраняются даже в случае отключения питания.

2. Автоматическая запись



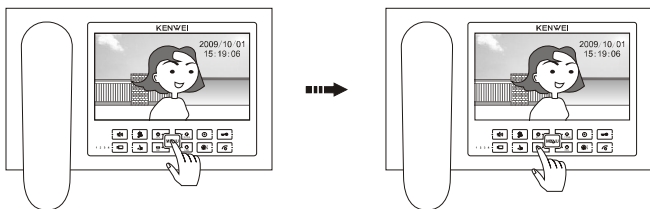

В режиме отсутствия, система автоматически записывает изображение при вызове.

3. Сохранение в ручную

В режиме разговора нажмите кнопку «MENU», чтобы войти в режим сохранения, затем нажмите кнопку «», чтобы сохранить изображение.



4. Воспроизведение

В режиме просмотра нажмите кнопку «MENU», чтобы войти в режим сохранения. Вы увидите время в верхнем правом углу экрана, нажмите «», чтобы войти в режим воспроизведения. Чтобы просмотреть предыдущую картинку назад нажмите «», чтобы просмотреть следующую картинку нажмите «». Нажмите «», чтобы выйти из данного режима.

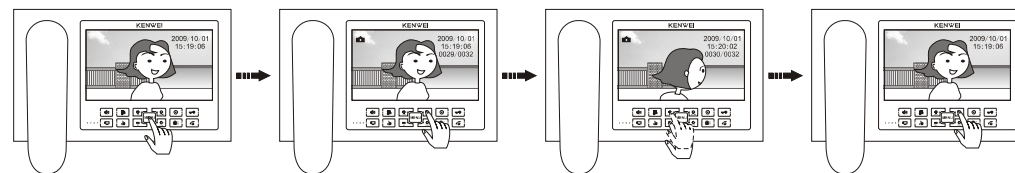

5. Удаление

В режиме воспроизведения, нажмите «» и удерживайте около 3-х секунд кнопку, чтобы удалить текущее изображение.

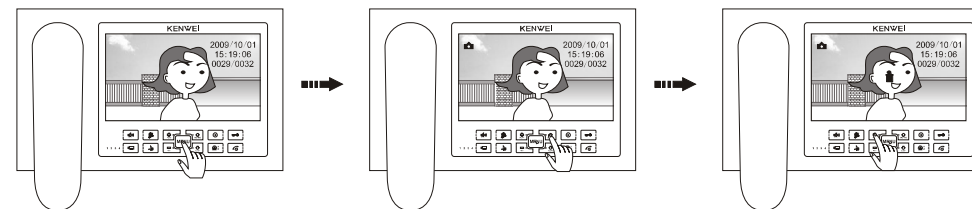

6. Функция записи видео

Устройство оснащено функцией записи и воспроизведения видео изображений: 10 секунд в формате AVI. Записанные изображения сохраняются даже в случае отключения питания.

7. Запись видео

На экране нажмите кнопку «MENU», чтобы войти в режим сохранения. Вы увидите время в верхнем правом углу экрана, нажмите «», чтобы записать видео изображение в течение 10 секунд.

Примечание. В режиме видеозаписи кнопки направления не активны, функционирует только кнопка «MENU».

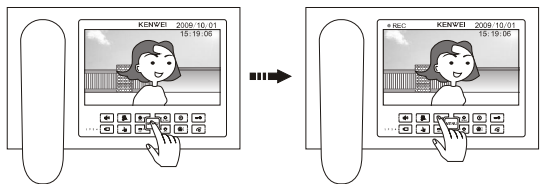

8. Воспроизведение видео

В режиме просмотра нажмите кнопку «MENU», чтобы войти в режим сохранения. Вы увидите время в верхнем правом углу экрана, нажмите «», чтобы войти в режим воспроизведения.

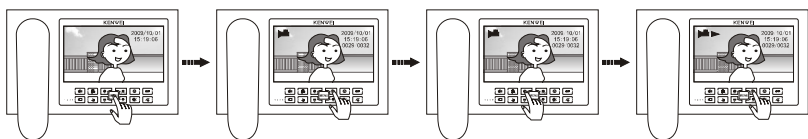





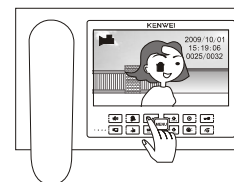

Примечание. В режиме воспроизведения видео кнопки направления не активны.

9. Удаление видео

В режиме воспроизведения, нажмите кнопку «» и удерживайте ее около 3-х секунд, чтобы удалить текущий файл видео.







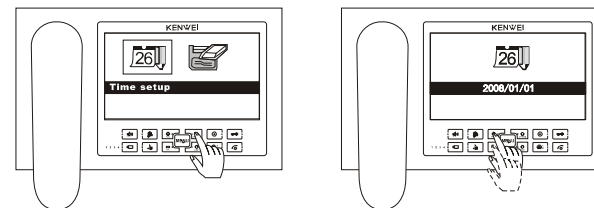

10. Редактирование времени

В режиме просмотра нажмите кнопку «MENU», чтобы войти в режим сохранения. Вы увидите время в верхнем правом углу экрана, нажмите и удерживайте около 3-4 сек кнопку «», появится интерфейс настройки. Чтобы выбрать пункт используйте кнопки «» и «», чтобы отредактировать нажмите «». Для установки даты и времени используйте кнопки «» и «», чтобы подтвердить настройки и перейти к другому пункту нажмите «». По окончании установки, устройство автоматически выйдет из данного режима.



11. Форматирование карты памяти

В режиме просмотра нажмите кнопку «MENU», чтобы войти в режим сохранения. Вы увидите время в верхнем правом углу экрана, нажмите и удерживайте около 3-4 секунд кнопку «», появится интерфейс настройки. Чтобы выбрать пункт используйте кнопки «» и «», чтобы войти в интерфейс форматирования нажмите «». Для выбора Yes \No используйте кнопки «» и «», чтобы подтвердить нажмите «».

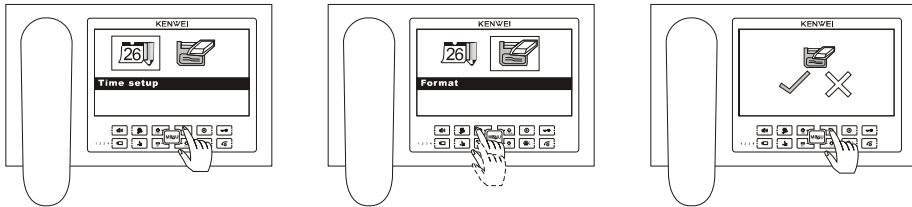

Примечание

1. Перед началом использования отформатируйте карту памяти.
2. При выполнении операций по сохранению цветных изображений, не вынимайте карту памяти из устройства.
При отключении питания, память будет утеряна через 7 дней.

Статус индикаторов

1. Включен индикатор питания - устройство включено
2. Включен индикатор камера 1 – камера 1 в работе
3. Включен индикатор камера 2 – камера 2 в работе
4. Включен индикатор разговора – устройство в режиме разговора
5. Включен индикатор отсутствия – устройство в режиме управления режимом отсутствие
6. Включен индикатор камера 1 и индикатор разговора мигает – вызов с камеры 1
7. Включен индикатор камера 2 и индикатор разговора мигает – вызов с камеры 2
8. Включен индикатор настройки – устройство в режиме настройки;
9. Включен индикатор интерком – доступна функция внутренней связи и устройство может переадресовать звонок

Значение звуков

- Звук «ди» с интервалом – у двух мониторов одинаковые номера
- Звук «ди-ди» с интервалом – проблема связи внутреннего монитора
- Звук «ди-ди-ди» с интервалом - вызов с внутреннего монитора
- Звук «ду» система не выполнила операцию

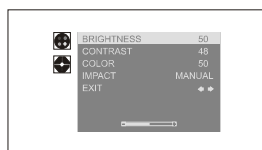

Экранное меню

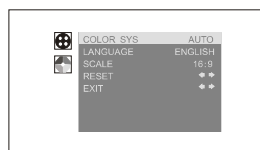

Menu A





Menu B

В данном режиме также можно настроить яркость, контрастность, цветность. На экране нажмите «**MENU**», чтобы войти в экранное меню, чтобы открыть Меню A нажмите «», чтобы выбрать пункт используйте кнопку «», чтобы выйти из меню A и войти в меню B нажмите «».



1. Регулировка яркости, контрастности.

В режиме экранного меню нажмите «**MENU**» чтобы открыть меню A, для выбора яркости, контрастности или цветности, используйте кнопку «», для редактирования параметров используйте кнопки «» и «».

2. Настройки экрана

В режиме экранного меню нажмите «**MENU**», чтобы открыть меню A, выберите Impact используя «», для редактирования параметров используйте кнопки «» и «».



3. Установка системы цветности

В режиме экранного меню, нажмите «**MENU**» чтобы открыть меню A, выберите Color Sys используя «», для выбора AUTO, PAL, NTSC, SECAM используйте кнопки «» и «».



4. Установка языка

В режиме экранного меню нажмите «**MENU**» чтобы открыть меню A, выберите Language используя «», для выбора языка используйте кнопки «» и «».



5. Установка масштаба изображения

В режиме экранного меню нажмите «**MENU**» чтобы открыть меню B, выберите Scale используя «», для выбора между 16:9 и 4:3 используйте кнопки «» и «».

6. Сброс настроек качества изображения

В режиме экранного меню нажмите «**MENU**» чтобы открыть меню B, выберите Reset используя «», для сброса настроек качества изображения используйте кнопки «» и «».

7. Выйти из экранного меню

В режиме экранного меню нажмите «**MENU**» чтобы открыть меню B, выберите Exit используя «», для выхода из меню используйте кнопки «» и «».

Значение сопротивления $\leq 0,6$ кОм

Для обеспечения стабильной работы, пожалуйста, придерживайтесь норм, указанных выше. Дистанция между внешней камерой и последним монитором должно быть ≤ 100 м

Схема подключения внешней камеры и внутреннего монитора (1-1)

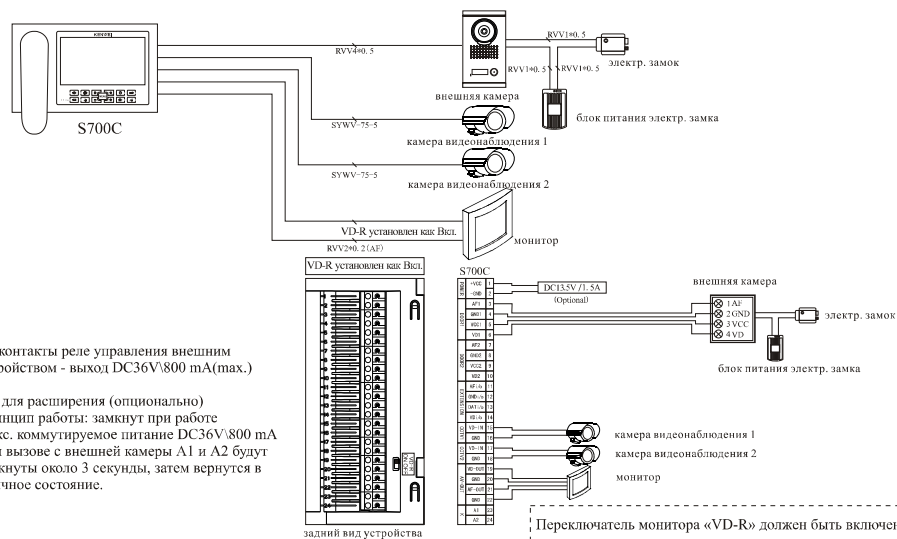

К - контакты реле управления внешним устройством - выход DC36V/800 mA(max.)

К - для расширения (опционально)
 Принцип работы: замкнут при работе
 Макс. коммутируемое питание DC36V/800 mA
 При вызове с внешней камеры А1 и А2 будут замкнуты около 3 секунды, затем вернуться в обычное состояние.

Схема подключения внешней камеры и внутреннего монитора (1-2)

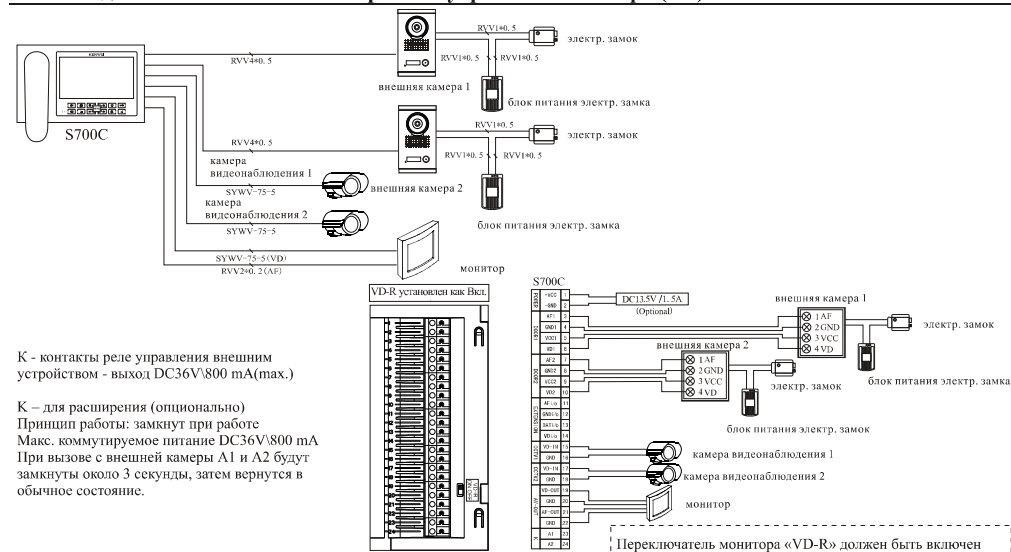

К - контакты реле управления внешним устройством - выход DC36V/800 mA(max.)

К - для расширения (опционально)
 Принцип работы: замкнут при работе
 Макс. коммутируемое питание DC36V/800 mA
 При вызове с внешней камеры А1 и А2 будут замкнуты около 3 секунды, затем вернуться в обычное состояние.

Схема подключения 1 внешней камеры, 1 внутреннего монитора и 3 камеры видеонаблюдения

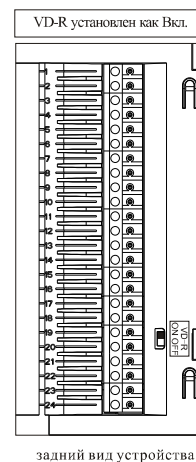
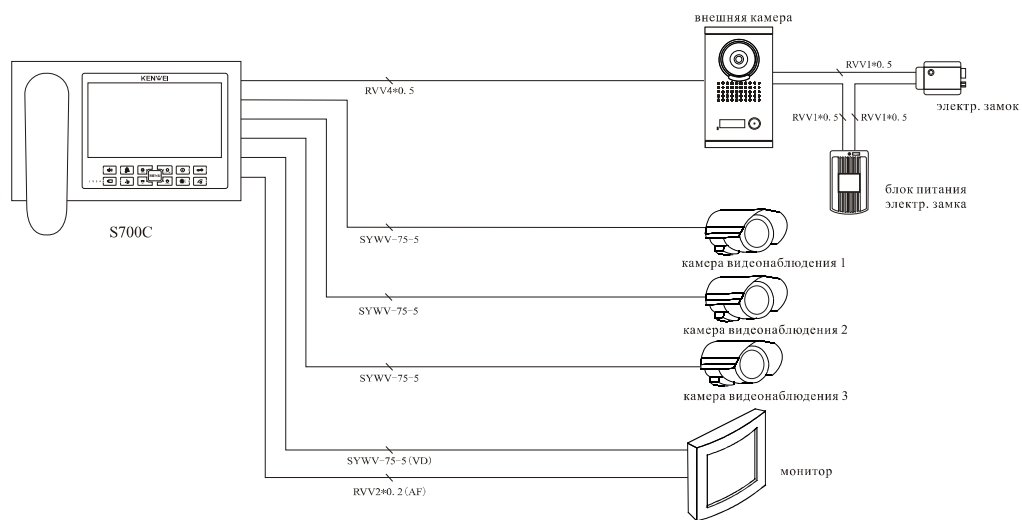

S700C

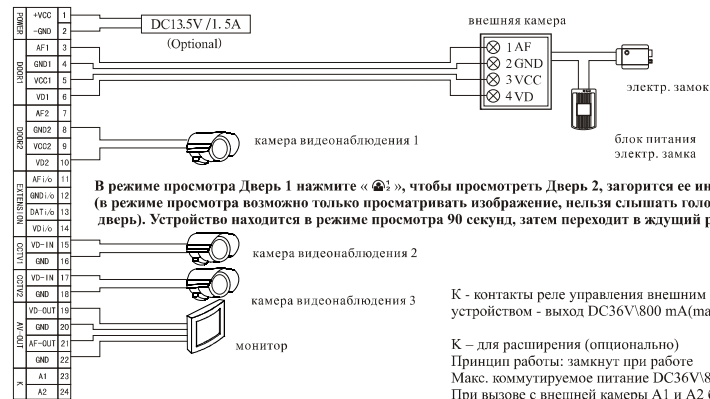

В режиме просмотра Дверь 1 нажмите «», чтобы просмотреть Дверь 2, загорится ее индикатор (в режиме просмотра возможно только просматривать изображение, нельзя слышать голос и открывать дверь). Устройство находится в режиме просмотра 90 секунд, затем переходит в ждущий режим.

К - контакты реле управления внешним устройством - выход DC36V\800 mA(max.)

К - для расширения (опционально)
 Принцип работы: замкнут при работе
 Макс. коммутируемое питание DC36V\800 mA
 При вызове с внешней камеры A1 и A2 будут замкнуты около 3 секунды, затем вернуться в обычное состояние.

Переключатель монитора «VD-R» должен быть включен

Схема подключения нескольких мониторов и 2-х внешних камер

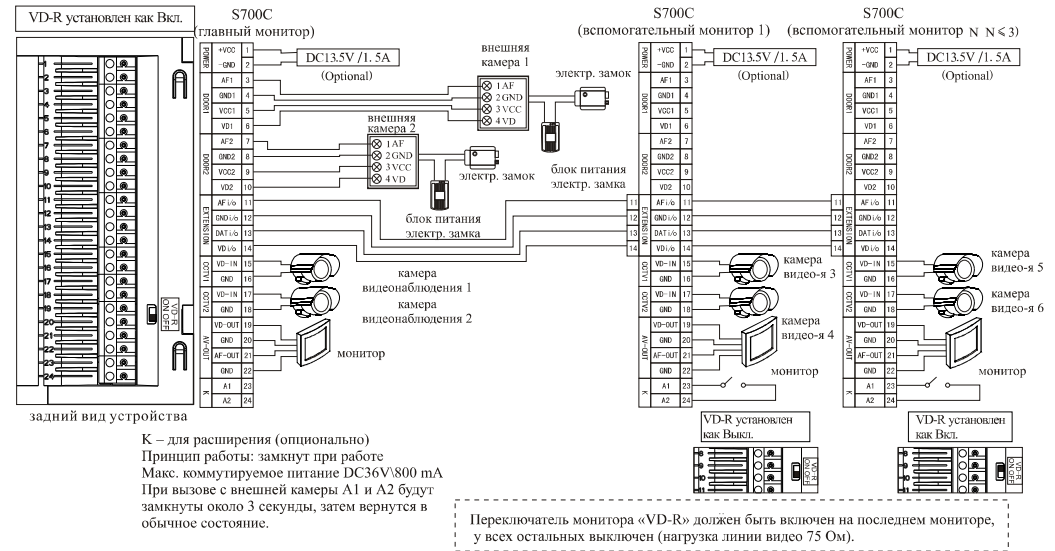
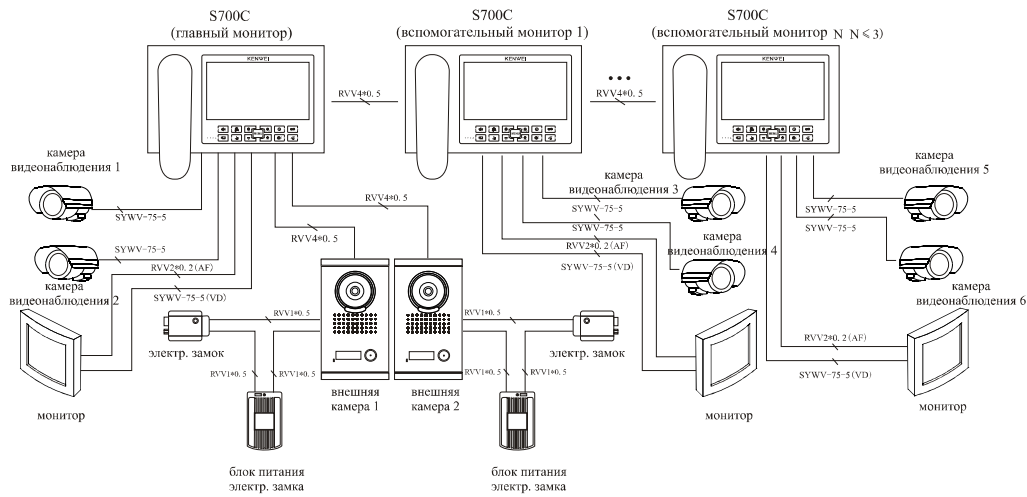

Спецификация и аксессуары

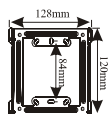
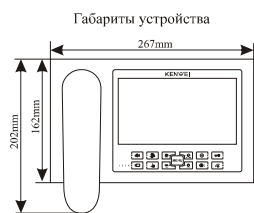

Монтажный кронштейн



Винты \varnothing 4X25mm \varnothing



Дюбели



Шнур питания (опционально)

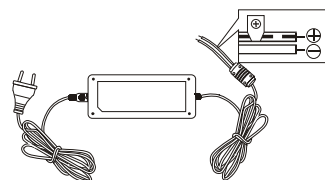

Вход 110 -240V 50Hz/60Hz
выход DC 13,5V/ 1,5 A
адаптер поставляется только
для устройств DC

Порядок установки (пункты 3, 4, 5 пропустить для устройств DC)

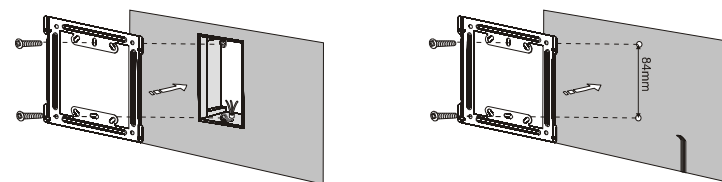

- 1. Скрытая проводка:** зафиксируйте монтажный кронштейн в соединительной коробке, установленной в стене. Установка без соединительной коробки. Просверлите на расстоянии 8,4см два отверстия, вставьте дюбели, закрепите винтами монтажный кронштейн.

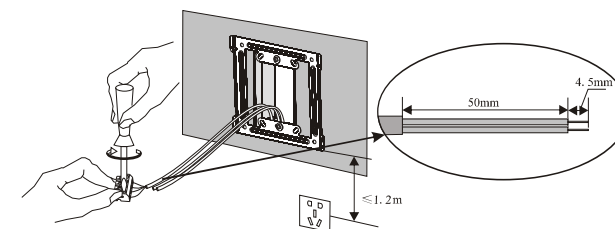

- 2.** Зачистите провод как показано на рисунке и подключите провода согласно схеме.

Примечание. Устройство следует устанавливать в непосредственной близости к розетке электропитания (расстояние не более 1,2 м)

3. Открыв крышку, вы увидите терминал подключения шнура питания. Снимите фиксатор шнура питания. На рисунке показаны фиксатор и винты (для устройств DC данный пункт не выполнять).

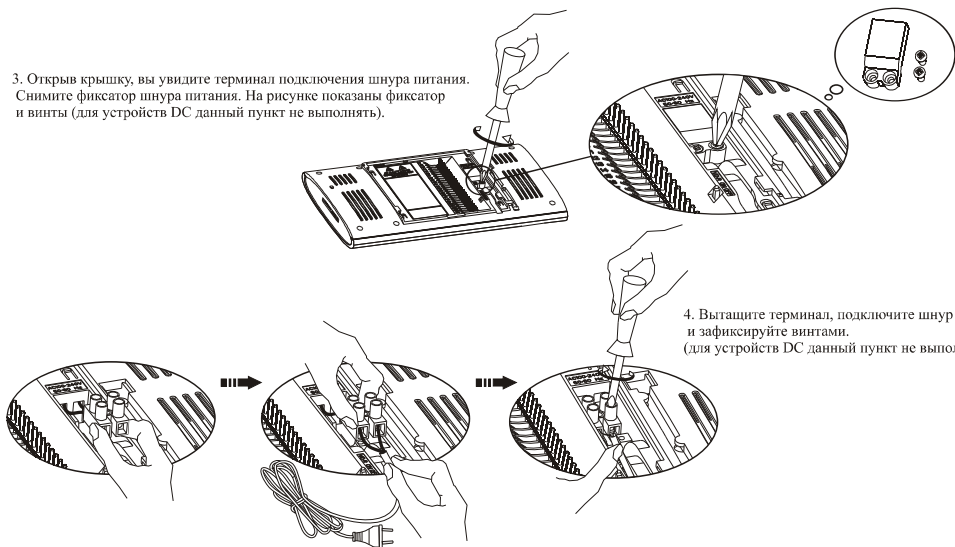

4. Вытащите терминал, подключите шнур питания и зафиксируйте винтами. (для устройств DC данный пункт не выполнять)

Примечание. Фиксатор должен плотно зажимать шнур во избежание утери.

1. Закройте соединительный терминал фиксатором (для устройств DC данный пункт не выполнять).

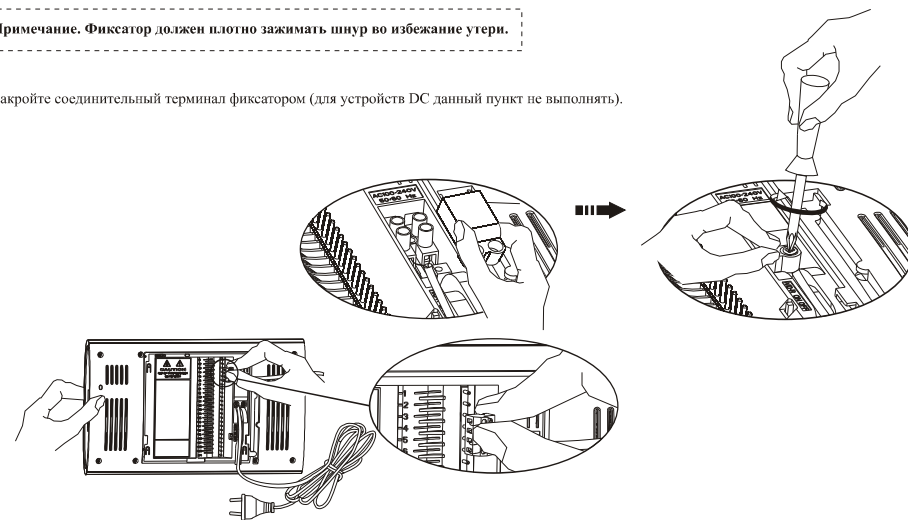

6. Соединительный терминал (см. пункт 2). Установите терминал на соответствующие разъемы.

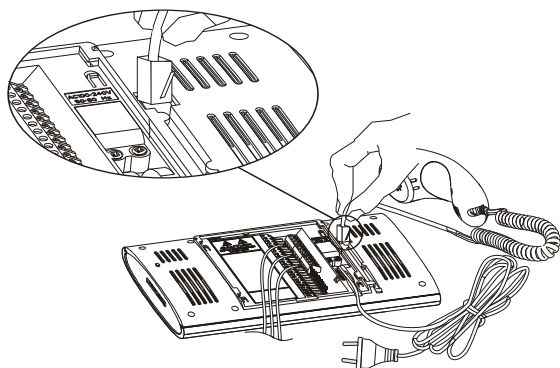

7. Затем вставьте шнур трубки в слот

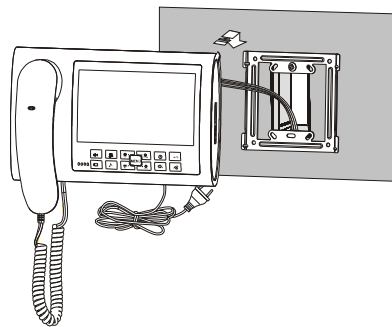

8. Установите устройство на кронштейн.

Возможные неполадки и способы их устранения

Проблема	Вероятная причина	Решение
Устройство не работает, индикатор питания не горит	Устройство не подключено к источнику питания Нет тока	Проверьте адаптер Проверьте подключение линии питания Включите устройство
Нельзя просмотреть внешнюю камеру	Не установлен номер комнаты Проблема подключения внешней камеры	Установите номер комнаты в ручном режиме Проверьте подключение между внешней камерой и монитором
Непрерывно звучит «ди-ди» (при подключении нескольких мониторов)	Главный монитор выключен Нет связи между монитором и главным монитором	Включите монитор Проверьте и устраните проблему связи между монитором и главным монитором
Прерывистый звук «ди» (при подключении нескольких мониторов)	Одинаковые номера комнат	Установите номер комнаты вручную
Звонит, но изображение искажено	Некорректно установлено VD-R на последнем мониторе	Установите VD-R последнего монитора в положение вкл., на остальные мониторы в положение выкл.
Звонит, но изображение темное или искажено (при подключении более двух мониторов)	VD-R включен у большинства мониторов	Установите VD-R последнего монитора в положение вкл., на остальные мониторы в положение выкл.
Нет вызова с внешней камеры, невозможно вызвать внешнюю камеру с монитора, звучит «ди-ди» с интервалами	В системе нет главного монитора Главный монитор выключен	Инициализируйте мониторы, установите номера комнат Включите устройство
Если в системе один монитор и нет вызова с камеры, невозможен просмотр, разговор	Внутренний монитор не установлен как главный монитор	Инициализируйте монитор, установите номер комнаты №1
Звук с внешней камеры тихий, хотя звук с монитора на внешнюю камеру слышен хорошо	Уровень громкости разговора низкий	Установите более высокий уровень громкости

Спецификация

№ / модель	S700C	S700C-W32	S700C-W64	S700C-W200
Дисплей	7" цветной TFT дисплей			
Питание	AC 100-240 ~50Hz/60Hz 35VA или DC 13.5V/1.5 A			
Соединение с другими мониторами	последовательно			
Связь	трубка			
Мощность	13.5V, 700mA (макс.)	13.5V, 750mA (макс.)	13.5V, 750mA (макс.)	13.5V, 850mA (макс.)
Видео вход CCTV	1Vp-p (75ohm)			
Аудио/видео выход	Видео 1Vp-p (75ohm) Аудио 400mVp-p (1Kohm)			
Звонок	Мелодия на выбор			
Длина провода и требования к нему	30 м	50 м	100 м	Для обеспечения стабильной работы, дистанция между внешней камерой и последним монитором должно быть ≤ 100м
	RVV4*0.3	RVV4*0.5	RVV4*0.75	
Рабочая температура	-10°C - +55°C			
Совместимые устройства расширения	KW-128C, KW-125C, KW-730C, KW-129C, KW-112B серии			
Совместимые видео-панели	Любые 4-х проводные видеопанели Kenwei			